

SPK-B-5

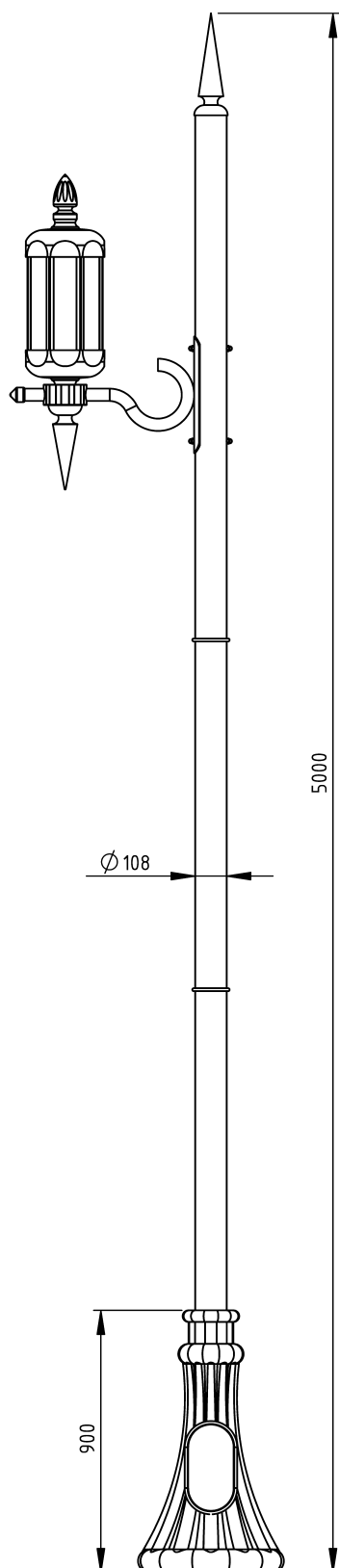

SPK-B-5-1

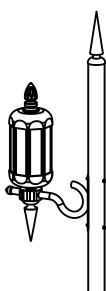

SPK-B-5-2

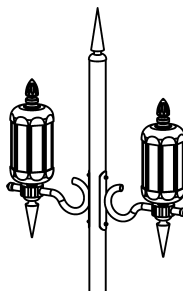

SPK-B-5-4

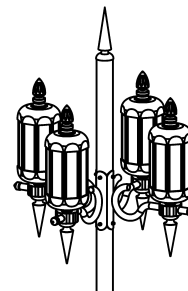

Dane techniczne:

Wysokość słupa:	5 m
Elementy ozdobne:	odlew żeliwny lub stal
Źródło światła:	dedykowana oprawa ozdobna OP-30,
Wykonanie:	materiał stal S235 lub S355 wg PN-EN 10025 cynkowanie ogniowe wg PN-EN ISO 1461 wykonanie wg normy PN EN 40-5
Klasa bezpieczeństwa biernego:	klasa 0
Wykończenie:	malowanie natryskowe lub proszkowe wg RAL opcjonalne powłoki na życzenie klienta
Wyposażenie opcjonalne:	złącze RST pod iluminację lub inne elementy systemów Smart City * możliwość umieszczenia herbu lub logotypu
Typ fundamentu:	F80

F80 wymiary

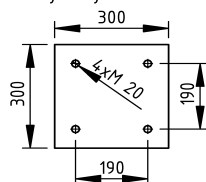

wymiary stopy słupa

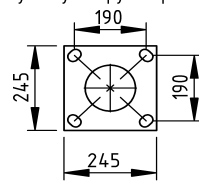

Producent:
Elgis-Garbatka Sp. z o.o.
ul.M.Wolfkego 8/41
01-494 Warszawa

Zakład produkcyjny:
Brzustów 61
26-930 Garbatka-letnisko

SPK-B-5

Typ modułu LED:	Philips Fortimo Fastflex
Moc :	według specyfikacji klienta (max. 50W)
Strumień świetlny:	do 7000lm
Wykonanie :	latarnia wyposażona w dedykowaną oprawę, korpus odlewany z aluminium szyby mleczne, rozsył symetryczny parkowy
Klasa ochronności:	klasa I lub II (standardowo II)
CCT:	2700K, 3000K, 4000K, 5700K
Wyposażenie opcjonalne:	redukcja mocy - do pięciu poziomów sterowanie DALI lub 1-10V zabezpieczenie przepięciowe do 10kV (standardowo do 6kV)

Podane parametry z uwagi na ciągły rozwój technologii są orientacyjne. Istnieje możliwość wykonania latarni według indywidualnej specyfikacji klienta. Po więcej informacji zapraszamy do kontaktu z firmą.

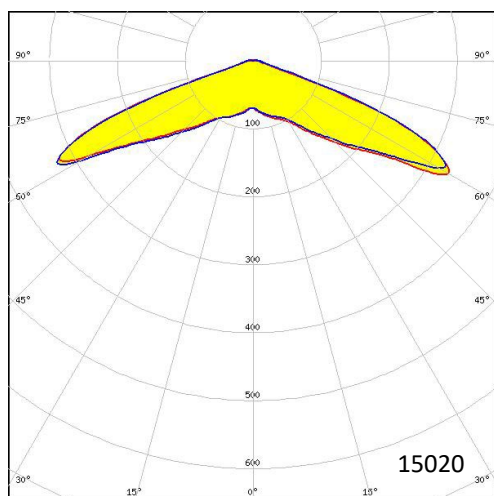

Producent:
Elgis-Garbatka Sp. z o.o.
ul.M.Wolfkego 8/41
01-494 Warszawa

Zakład produkcyjny:
Brzustów 61
26-930 Garbatka-letnisko